

CONODUO

- Diseño rectilíneo y purista
- Recubrimiento de desagüe vitrificado, integrado en el diseño de la bañera y pomo de rebose
- Bañarse en pareja: dos inclinaciones de respaldo idénticas y desagüe en el centro
- Clásicas variantes en cuadrado
- Realizada en acero vitrificado KALDEWEI
- Diseñado por Sottsass Associati
- También disponible en negro



Ilustración similar

Si desea la bañera con orificios para el asidero a un lado, indique en el pedido la variante xxxx**1011**xxxx.

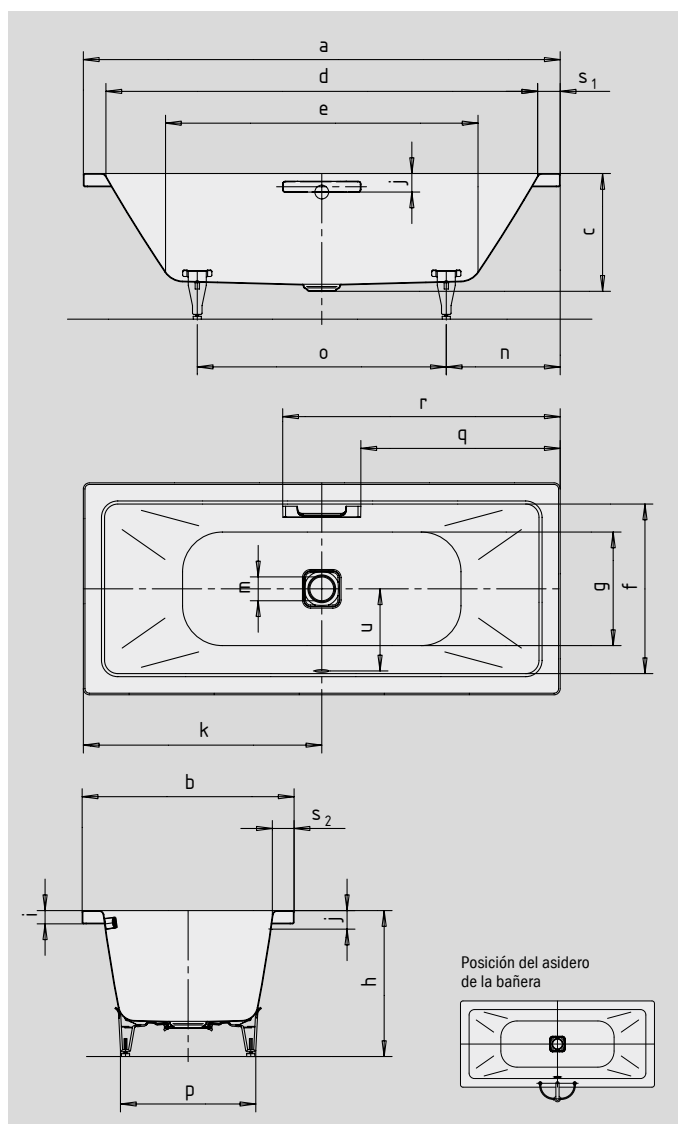

ASA PURISMO REFINADO

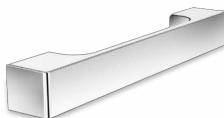

N.º de modelo		732	733
Longitud exterior	a	1700	1800 mm
Ancho exterior	b	750	800 mm
Profundidad	c	445	445 mm
Longitud interior (arriba)	d	1540	1640 mm
Longitud interior (abajo)	e	1080	1180 mm
Ancho interior (arriba)	f	590	640 mm
Ancho interior (abajo)	g	470	520 mm
Altura con patas	h	565-600	555-590 mm
Altura del borde	i	50	50 mm
Distancia del canto superior al centro de rebosadero	j	70	70 mm
Distancia del borde de la bañera al centro del agujero de desagüe	k	850	900 mm
Diámetro agujero de rebosadero	l	52	52 mm
Diámetro agujero de desagüe	m	90	90 mm
Distancia lado pie borde de bañera a centro pata	n	555	555 mm
Distancia entre patas	o	590	690 mm
Ancho máxima de pata	p	445	515 mm
Distancia borde bañera a principio del asidero	q	702,5	752,5 mm
Distancia borde bañera a final del asidero	r	997,5	1047,5 mm
Ancho borde (lado pie; lado longitudinal)	s ₁ ; s ₂	80; 80	80; 80 mm
Distancia del centro del agujero de desagüe al centro del orificio de rebosadero	u	285	310 mm
Contenido aprovechado** en litros		122	159
Peso de la bañera vitrificada en kg		52	57
Antideslizante parcial		356 x 356	404 x 404 mm
Antideslizante completo		788 x 356	884 x 404 mm

Queda reservado el derecho a realizar modificaciones técnicas a la fabricación, tolerancias y errores. Similar a las imágenes.
 ** Contenido aprovechado = contenido de agua menos un promedio de 70 litros de desplazamiento.

KALDEWEI